

Información para NOM, o Norma Oficial Mexicana (solo para México)

La información que se proporciona a continuación aparecerá en el dispositivo que se describe en este documento, en conformidad con los requisitos de la Norma Oficial Mexicana (NOM):

Importador:

Dell México S.A. de C.V.
Paseo de la Reforma 2620 - Piso 11°
Col. Lomas Altas
11950 México, D.F.

Número de modelo reglamentario: D11M
Voltaje de entrada: 115/230 V CA
Frecuencia de entrada: De 50 a 60 Hz
Corriente nominal de entrada: 7,0 A/4,0 A o 6,0 A/2,1 A

Para obtener información detallada, lea la información sobre seguridad que se envió con el equipo. Para obtener información adicional sobre prácticas recomendadas de seguridad, visite dell.com/regulatory_compliance.

Information in this document is subject to change without notice.

© 2012 Dell Inc. All rights reserved.

Dell™, the DELL logo, and Inspiron™ are trademarks of Dell Inc. Windows® is either a trademark or registered trademark of Microsoft Corporation in the United States and/or other countries.

Regulatory model: D11M | Type: D11M002

Computer model: Dell Inspiron 660

Informacije u ovom dokumentu podložne su promjeni bez obavijesti.

© 2012 Dell Inc. Sva prava pridržana.

Dell™, logotip DELL i Inspiron™ zaštitni su znakovi tvrtke Dell Inc. Windows® je zaštitni znak ili registrirani zaštitni znak tvrtke Microsoft Corporation u SAD-u i/ili drugim zemljama.

Regulatorni model: D11M | vrsta: D11M002

Model računala: Dell Inspiron 660

Informasi dalam dokumen ini dapat berubah sewaktu-waktu tanpa pemberitahuan sebelumnya.

© 2012 Dell Inc. Hak cipta dilindungi undang-undang.

Dell™, logo DELL, dan Inspiron™ adalah merek dagang dari Dell Inc. Windows® adalah merek dagang atau merek dagang terdaftar dari Microsoft Corporation di Amerika Serikat dan/atau negara lainnya.

Model resmi: D11M | Tipe: D11M002

Model komputer: Dell Inspiron 660

Informacije v tem dokumentu se lahko spremenijo brez predhodnega obvestila.

© 2012 Dell Inc. Vse pravice pridržane.

Dell™, logotip DELL in Inspiron™ so blagovne znamke družbe Dell Inc. Windows® je blagovna znamka ali registrirana blagovna znamka družbe Microsoft Corporation v Združenih državah Amerike in/ali drugih državah.

Regulativni model: D11M | tip: D11M002

Model računalnika: Dell Inspiron 660

المعلومات الواردة في هذه الوثيقة عرضة للتغيير دون إشعار.

© 2012 Dell Inc. جميع الحقوق محفوظة.

تعدّ Dell™ وشمعار DELL و Inspiron™ علامات تجارية لشركة Dell Inc. كما تُعدّ Windows® إما علامة تجارية أو علامة تجارية مسجلة لشركة Microsoft Corporation في الولايات المتحدة وأو دول أخرى.

الطرز التنظيمي: D11M | النوع: D11M002

طرز الكمبيوتر: Dell Inspiron 660 من Dell

More Information

To learn about the features and advanced options available on your computer, click **Start** → **All Programs** → **Dell Help Documentation** or go to support.dell.com/manuals.

To contact Dell for sales, technical support, or customer service issues, go to dell.com/ContactDell. Customers in the United States can call 800-WWW-DELL (800-999-3355).

Više informacija

Da biste saznali više o značajkama i naprednim opcijama dostupnima na vašem računalu, kliknite **Start** → **All Programs** → **Dell Help Documentation** (Dokumentacija pomoći tvrtke Dell) ili idite na support.dell.com/manuals.

Da biste tvrtku Dell kontaktirali vezano uz prodaju, tehničku podršku ili pitanja za korisničku službu, idite na dell.com/ContactDell. Korisnici iz SAD-a mogu nazvati 800-WWW-DELL (800-999-3355).

Informasi Lengkap

Untuk mengetahui lebih lanjut tentang fitur dan pilihan lanjutan yang tersedia di komputer, klik **Start** → **All Programs** → **Dell Help Documentation** atau kunjungi support.dell.com/manuals

Untuk menghubungi Dell tentang masalah penjualan, dukungan teknis, atau layanan pelanggan, kunjungi dell.com/ContactDell. Pelanggan di Amerika Serikat dapat menghubungi 800-WWW-DELL (800-999-3355).

Več informacij

Če želite izvedeti več o lastnostih in naprednih možnostih, ki so na voljo na vašem prenosniku, kliknite **Start** → **All Programs** (Vsi programi) → **Dell Help Documentation** (Dokumentacija za pomoč Dell) ali obiščite support.dell.com/manuals.

Če želite vzpostaviti stik z družbo Dell za prodajo, tehnično podporo ali podporo uporabnikom, obiščite dell.com/ContactDell. Kupci v Združenih državah kličite 800-WWW-DELL (800-999-3355).

مزيد من المعلومات

• للتعرف على الميزات والخيارات المتوفرة بجهاز الكمبيوتر لديك، انقر فوق **Start** (ابتدا) ← **All Programs** (كافة البرامج) ← **Dell Help Documentation** (وثائق تعليمات Dell) أو انتقل إلى support.dell.com/manuals.

• للاتصال بشركة Dell للاستفسار عن مسائل متعلقة بالمبيعات أو الدعم الفني أو خدمة العملاء، يرجى الانتقال إلى dell.com/ContactDell. بالنسبة للعملاء في الولايات المتحدة، يمكن الاتصال على 800-WWW-DELL (800-999-3355).



Printed in China.

2012 - 02

Computer Features

Раčunalne značajke | Fitur Komputer | Funkcije računalnika | ميزات الكمبيوتر

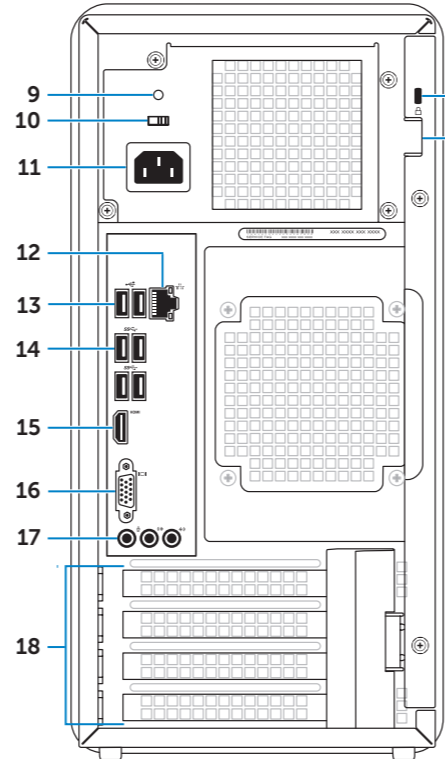
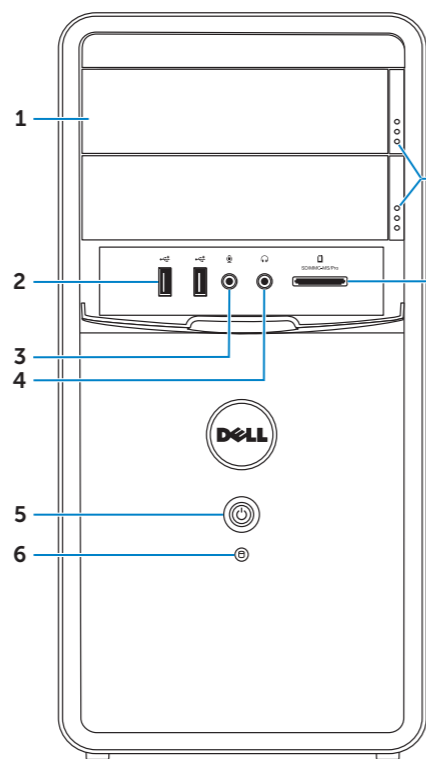

1. Optical-drive covers (2)
2. USB 2.0 ports (2)
3. Microphone port
4. Headphone port
5. Power button and light
6. Hard-drive activity light
7. Optical-drive eject buttons (2)
8. 8-in-1 Media Card Reader
9. Power supply light
10. Voltage selector switch
11. Power port
12. Network port and lights
13. USB 2.0 ports (2)
14. USB 3.0 ports (4)
15. HDMI port
16. VGA port
17. Audio ports (3)
18. Expansion card slots (4)
19. Security cable slot
20. Padlock rings

1. Pokrovi za optički pogon (2)
2. Priklučci USB 2.0 (2)
3. Priključak za mikrofون
4. Priključak za slušalice
5. Gumb i svjetlo napajanja
6. Indikator aktivnosti tvrdog pogona
7. Opcijski gumbi za otvaranje optičkog diska (2)
8. 8-u-1 čitač medijskih kartica
9. Svjetlo za označavanje napajanja
10. Prekidač za odabir napona
11. Priključak napajanja
12. Priklučci i svjetla mreže
13. Priklučci USB 2.0 (2)
14. Priklučci USB 3.0 (4)
15. HDMI priključak
16. VGA priključak
17. Audio priključci (3)
18. Utori za kartice proširenja (4)
19. Utor sigurnosnog kabela
20. Obruči za lokot

1. Penutup drive optik (2)
2. Port USB 2.0 (2)
3. Port mikrofون
4. Port headphone
5. Tombol dan lampu daya
6. Lampu aktivitas hard drive
7. Tombol pembuka drive optik (2)
8. Pembaca Kartu Media 8-in-1
9. Lampu satu daya
10. Sakelar pemilih tegangan
11. Port daya
12. Port dan lampu jaringan
13. Port USB 2.0 (2)
14. Port USB 3.0 (4)
15. Port HDMI
16. Port VGA
17. Port audio (3)
18. Slot kartu ekspansi (4)
19. Slot kabel keamanan
20. Ring gembok

1. Pokrova optičnih pogonov (2)
2. Vrata USB 2.0 (2)
3. Prikluček za mikrofون
4. Prikluček za slušalke
5. Gumb za vklop in lučka
6. Lučka dejavnosti trdega diska
7. Gumba za izmet optičnega pogona (2)
8. Bralnik pomnilniških kartic 8-v-1
9. Lučka napajanja
10. Stikalo za izbiro napetosti
11. Prikluček za napajanje
12. Omrežni priključek in lučke
13. Vrata USB 2.0 (2)
14. Vrata USB 3.0 (4)
15. Vrata HDMI
16. Vrata VGA
17. Vrata za zvok (3)
18. Reže za razširitvene kartice (4)
19. Reža za varnostni kabel
20. Obročki ključavnice

18. أربع (4) فتحات لبطاقات التوسعة
19. فتحة كابل الأمان
20. حلقات قفل
9. مصباح مصدر الطاقة
10. مفتاح محدد الجهد الكهربائي
11. منفذ طاقة
12. منفذ ومصباح الشبكة
13. منفذ (2) USB 2.0
14. أربعة (4) منافذ USB 3.0
15. منفذ HDMI
16. منفذ VGA
17. ثلاثة (3) منافذ صوت

1. غطاءان (2) لمحركات الأقراص الضوئية
2. منفذا (2) USB 2.0
3. منفذ ميكروفون
4. منفذ سماعة رأس
5. زر ومصباح الطاقة
6. مصباح نشاط محرك الأقراص الثابتة
7. زرا (2) إخراج القرص الضوئي
8. قارئ بطاقات وسائط يمكنه قراءة 8 أنواع من البطاقات في فتحة واحدة

inspiron

660

Quick Start Guide

Priručnik za brzi početak rada | Panduan Ringkas

Priručnik za hitri zagon | دليل البدء السريع



Quick Start

Brzi početak rada | Pengaktifan Cepat
Hiter začetek | البدء السريع

1 Connect the keyboard and mouse

Priključite tipkovnicu i miša | Menyambungkan keyboard dan mouse
Priključite tipkovnico in miško | توصيل لوحة المفاتيح والماوس

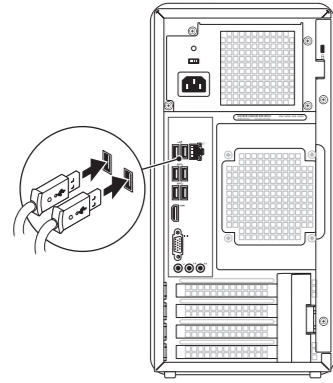

2 Connect the network cable (optional)

Priključite mrežni kabel (izborna) | Menyambungkan kabel jaringan (opsional)
Priključite omrežni kabel (dodatna možnost) | توصيل كابل الشبكة (اختياري)

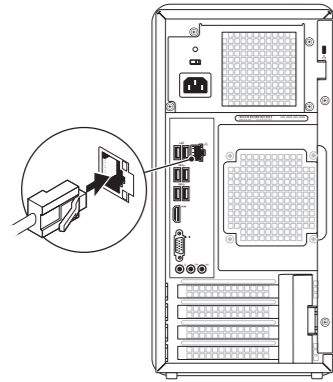

3 Connect the Display

Priključite zaslon | Menyambungkan Layar
Prikljop zaslona | توصيل الشاشة

Connection Type	Computer	Cable and Adapter	Display
VGA ↔ VGA	Računalo	Kabel i adapter	Zaslon
DVI ↔ DVI (optional)	Komputer	Kabel dan Adaptor	Layar
DVI ↔ VGA (optional)	Računalnik	Kabel in napajalnik	Zaslon
HDMI ↔ HDMI	نوع التوصيل	الكابل والمهايئ	الشاشة
HDMI ↔ DVI	الكمبيوتر		

NOTE: If you ordered your computer with an optional discrete graphics card, connect the display to the port on your discrete graphics card.

NAPOMENA: Ako ste svoje računalo naručili s opcijom diskretnom grafičkom karticom, zaslon povežite s priključkom na svojoj diskretnoj grafičkoj kartici.

CATATAN: Jika Anda memesan komputer dengan kartu grafis diskret opsional, sambungkan layar ke port di kartu grafis diskret tersebut.

OPOMBA: Če ste kupili računalnik z dodatno ločeno grafično kartico, zaslon prikljopite v priključek na diskretni grafični kartici.

ملاحظة: إذا كنت قد طلبت جهاز الكمبيوتر مع بطاقة رسومات اختيارية منفصلة، فقم بتوصيل الشاشة بالمنفذ الموجود على بطاقة الرسومات المنفصلة.

4 Connect the power cable and press the power button

Povežite kabel napajanja i pritisnite gumb napajanja | Sambungkan kabel daya, lalu tekan tombol daya | Priključite napajalni kabel in pritisnite gumb za vklop | قم بتوصيل كابل الطاقة واضغط على زر الطاقة

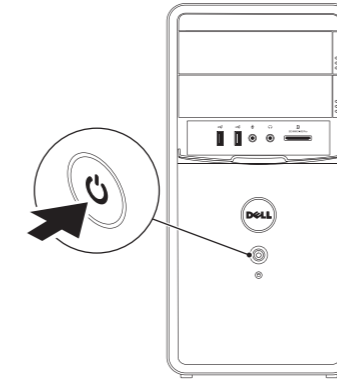
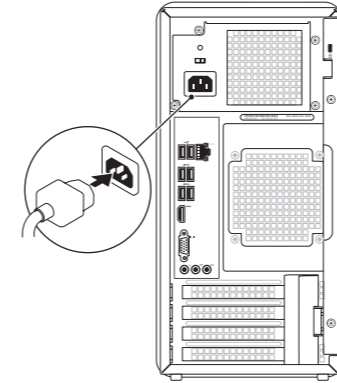

5 Complete Windows setup

Potpuna postavka sustava Windows | Selesaikan konfigurasi Windows
Namestitev celotnega sistema Windows | الإعداد الكامل لنظام التشغيل Windows



Record your Windows password here

NOTE: Do not use the @ symbol in your password

Ovdje zabilježite svoju lozinku za sustav Windows

NAPOMENA: U lozinki nemojte koristiti simbol @

Catat sandi Windows Anda di sini

CATATAN: Jangan gunakan simbol @ dalam sandi Anda

Sem zabeležite svoje geslo Windows

OPOMBA: V gestu ne uporabite simbola @

سجل كلمة مرور Windows الخاصة بك هنا

ملاحظة: لا تستخدم الرمز @ في كلمة المرور الخاصة بك

Before You Contact Support

Prije kontaktiranja podrške | Sebelum Anda Menghubungi Bagian Dukungan
Preden se obrnete na podporo | قبل الاتصال بالدعم

Locate your Service Tag

Locirajte servisnu oznaku | Cari Tag Servis
Poiščite servisno oznako | حدد موقع رقم الصيانة

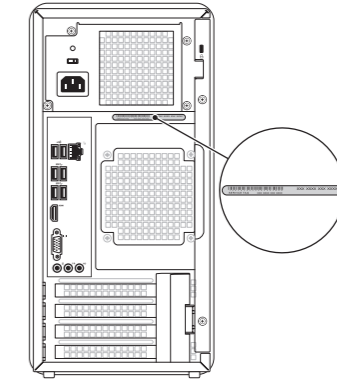

Record your Service Tag here

Ovdje zabilježite servisnu oznaku | Catat Tag Servis di sini

Servisno oznako zabeležite sem | سجل رقم الصيانة هنا